

FQI60KD



| | |
|-----------------|---------------|
| Produktgrupp | Kyl |
| Installation | Fristående |
| Kategori | 4 dörrar |
| Referensbredd | Högre än 80 |
| Referenshöjd | 160 – 200 |
| No frost | Total |
| Typ av kyla | No Frost |
| Avfrostning | Automatisk |
| Typ av gångjärn | Standard |
| EAN-kod | 8017709342128 |



Estetisk linje



| | | | |
|------------------|-----------------------------|---------------------------|---------------------|
| Estetik | Universiell | Sidopartiernas material | Stål |
| Färg | Look i mörkt rostfritt stål | Sidornas färg | Silver |
| Finish | Anti fingerprint | Logga | Utanpåliggande |
| Design | Platt | Färg på dörrhyllsprofiler | Silver |
| Dörrens material | Rostfritt stål liknande | Färg på lådprofiler | Silver |
| Handtag | Inbyggd | Färg på hyllprofiler | Silver |
| Typ av handtag | Fast | Display | LED |
| Handtagets färg | Svart | Placering av display | Externt (på dörren) |
| Färg på logo | Krom | | |

Inredning kylskåp



| | | | |
|---------------------|------|----------------------------|-----|
| Grönsaksfack | Ja | Konvertibel temperaturlåda | Ja |
| Typ av Grönsaksfack | Glas | Belysning kyl | Ja |
| Antal ljuskällor | 2 | Typ av Belysning kyl | LED |
| Life Plus zon | Ja | | |

Kylskåpsdörr

| | | | |
|---------------------------|---|-------------------------------|---|
| Antal justerbara hyllplan | 4 | Antal hyllplan med flaskställ | 2 |
|---------------------------|---|-------------------------------|---|

Övrig inredning kylskåp



MultiFlow

Metall

Inredning frys

| | | | |
|------------------|---|-----------------------|-------|
| Antal lådor | 4 | Belysning frys | Ja |
| Antal hyllplan | 2 | Typ av belysning frys | LED |
| Antal ljuskällor | 2 | Typ av hyllplan | Plast |

Övrig inredning frys



Zon för snabbinfrysning Ja

Andra tekniska egenskaper



Display för funktioner

Semesterläge, Snabbinfrysning, Snabbkylning, MultiZone, Eco

Multizon

Ja

Snabbinfrysningsknapp

Ja

Larm vid öppen dörr

Ja

Typ av temperaturkontroll

Elektronisk

Antal kompressorer

1

Typ av kylgas

R600a

Typ av kompressor

Inverter Technology

Skummedel

Cyklopentan

Prestanda/Energimärkning – Reg. 2019









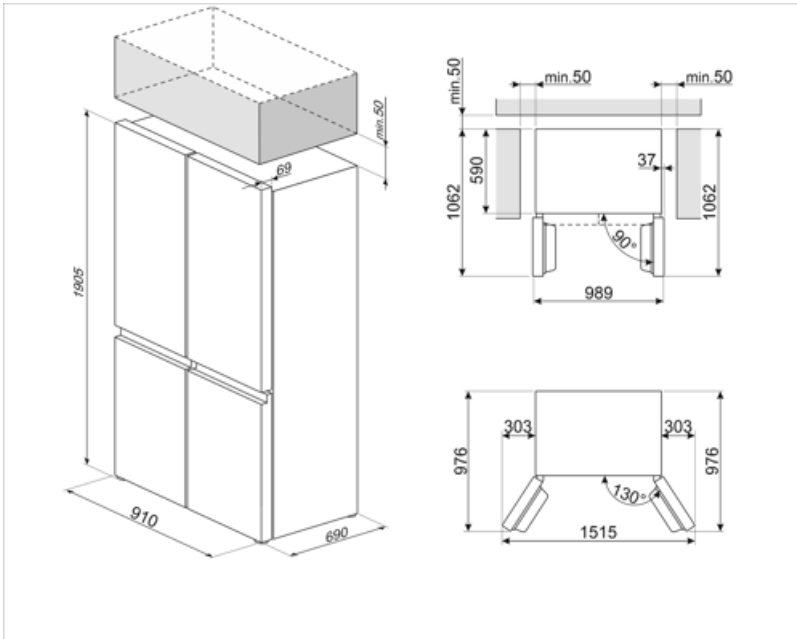



| | | | |
|--|-----------|--|------------------|
| Årlig energianvändning (kWh/år) | 255 kWh/a | Luftburet akutstiskt buller räknat i dB(A) re 1 pW | 39 dB(A) re 1 pW |
| Energiklass | D | Kapacitet vid strömavbrott | 11 h |
| Utsläppsklass för luftburet akustiskt buller | C | 4 stjärnor – Frys kapacitet | 13.0 Kg/24h |
| Totalvolym (dm ³ eller liter) | 522 l | Klimatklass | SN, N, ST |
| Summan av frysfackets/frysfackens volymer | 179 l | EEl | 80 % |
| Summan av lågtemperaturfackets/-ens och kylfacket/-ens volymer | 343 l | | |

Elektrisk anslutning

| | | | |
|-------------------|-------------------|----------------|-----------|
| Typ av kontakt | (F;E) Eurokontakt | Volt (V) | 220-240 V |
| Anslutningseffekt | 180 W | Frekvens | 50 Hz |
| Ström | 1,5 A | Sladdens längd | 180 cm |



Symbols glossary

- | | | | |
|--|--|---|---|
|  | Den automatiska avfrostningen fungerar genom att avfrosta automatiskt med jämna mellanrum, vilket eliminerar behovet av att frosta av manuellt. |  | LCD-display: för att optimera prestanda och förenkla användningen av apparaten. |
|  | Ekonomiskt läge: Analyserar kylskåpets funktion under aktiveringen och optimerar driftcykeln för att minska strömförbrukningen. |  | Snabbfrysning: Snabbfrysningfunktionen sänker temperaturen i facket när den aktiveras några timmar före användning. |
|  | Energisparläge: Med det här energisparläget kan du inaktivera kylskåpet samtidigt som frysen fungerar. |  | Inre LED-belysning: ett mer energieffektivt och mer varaktigt sätt att lysa upp apparatens inre. |
|  | Life Plus 0 °C: Lifeplus-facken har en temperatur på 0 °C, vilket bevarar färskt kött och fisk längre. |  | Smegs utveckling mot intelligentare och mer miljövänliga modeller har lett till valet av Inverter-teknik som minskar förbrukningen betydligt. |
|  | Multizone: Multizone-fack kan användas som kyl- eller frysack. Det går att välja inställningar och programmera temperaturanvändandet beroende på behov och matvanor. |  | Energieffektivitetsklass D |
|  | Kylsystemet Multiflow: ventilationssystemet Multiflow möjliggör en jämn fördelning av kyld luft runt kylskåpet. Panelen i rostfritt stål ger apparaten en mer exklusiv look. | | |