

## CX91GMBL

Bredd	90x60 cm
Antal ugnar med energideklaration	1
Kavitets värmekälla	Elektrisk
Typ av häll	Gashäll
Huvudugn, typ	Termoventilerad ugn
Rengöringssystem huvudugn	Vapor Clean
EAN-kod	8017709329501
Energiklass	A



## Estetisk linje

			
Estetik	Classic	Typ av kontroller	Vred
Serie	Concerto	Kontrollvred	Smeg Classic
Design	Standard	Färg på vred	Rostfritt stål
Färg	Svart	Antal vred	8
Finish	Svart blank	Färg screentryck	Svart
Ytbehandling	Rostfritt stål	Lucka	Helglas
kontrollpanel		Typ av ugnsglas	Svart
Logotyp	Stansad	Ugnshandtag	Smeg Classic
Position logga	Panel under ugnen	Färg på handtag	Borstat rostfritt stål
Färg på ram runt häll	Svart emalj	Stödfötter	Svart
Typ av pannställ	Svart matt emalj		

## Program/funktioner

Antal tillagningsfunktioner 6  
Traditionella tillagningsfunktioner

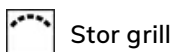
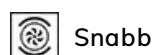
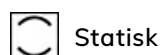

### Övriga funktioner

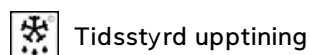

## Rengöringsfunktioner

 Vapor Clean

## Alternativ för häll

Timer 1

## Tekniska egenskaper - häll

UR

**Totalt antal kokzoner 5**

Vänster fram - Gas- RP - 2.90 kW

Vänster bak - Gas- SRD - 1.80 kW

Mitten - Gas-URP - 4.00 kW

Höger bak - Gas- SRD - 1.80 kW

Höger fram - Gas -AUX - 1.00 kW

<b>Brännare</b>	Standard	<b>Säkerhetsventiler</b>	Ja
<b>Aktivering av gas via vred</b>	Ja	<b>Brännarlock</b>	Svart matt emalj

## Tekniska specifikationer - huvudugn



<b>Antal ljuskällor</b>	1	<b>Avtagbar innerlucka</b>	Ja
<b>Antal fläktar</b>	1	<b>Antal glas i ugnsluckan</b>	2
<b>Nettovolym 1:a ugn</b>	115 l	<b>Antal värmereflekterande glas i lucka</b>	1
<b>Bruttovolym 1:a ugn</b>	129 l	<b>Säkerhetstermostat</b>	Ja
<b>Material ugn</b>	Ever Clean emalj	<b>Kylsystem</b>	Tangentialt
<b>Antal hyllplan</b>	5	<b>Nettomått på ugnens insida (HxBxD)</b>	371x724x418 mm
<b>Typ av hyllplan</b>	Metallstegar	<b>Inställning av temperatur</b>	Elektromekaniskt
<b>Typ av ljuskälla</b>	Halogenlampor	<b>Effekt undervärme</b>	1700 W
<b>Effekt lampa</b>	40 W	<b>Effekt övervärme</b>	1200 W
<b>Programmering av tillagningstid</b>	Äggklocka + tillagningens slut	<b>Grillelement</b>	1700 W
<b>Luckhängning</b>	Underhängd	<b>Värmeelement bred grill - effekt</b>	2 900 W
<b>Avtagbar lucka</b>	Ja	<b>Effekt varmluftselement</b>	2 000 W
<b>Innerlucka i helglas</b>	Ja	<b>Typ av grill</b>	Elektrisk

## Alternativ för huvudugn

<b>Koktidslarm</b>	Ja	<b>Max temperatur</b>	260 °C
<b>Min temperatur</b>	50 °C		

## Standardtillbehör - huvudugn och häll

Galler med bakre stopp 1

Ugnsplåt 20 mm

1

## Elektrisk anslutning

Anslutningseffekt 3200 W  
Ström 14 A  
Spänning 220-240 V  
Typ av elkabel som installerats Ja, 1-fas

Längd på kabel 120 cm  
Frekvens 50/60 Hz  
Typ av kopplingsplint 3 Polig

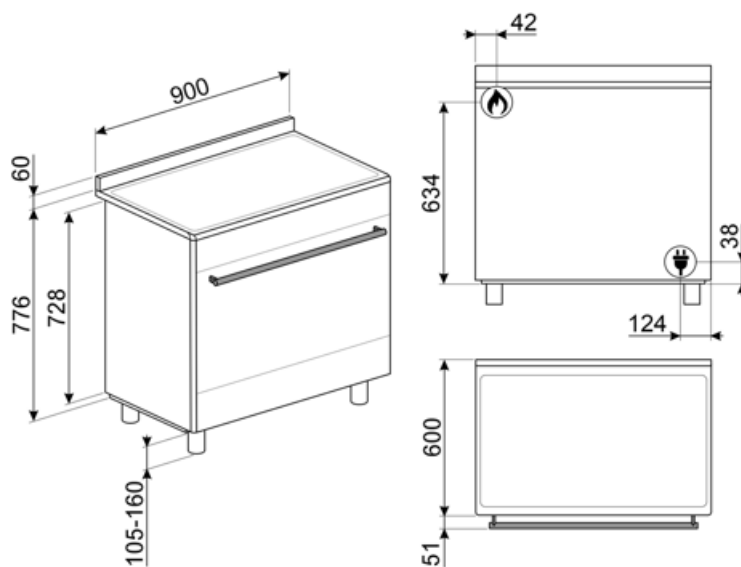

## Tillbehör ingår ej

### AIRFRY9

Galler för luftfritös AIRFRY Perfekt för att skapa traditionell fritering i ugnen, men med mindre kalorier och mindre fett. Med denna funktion går det snabbt och enkelt att laga till maträtter som pommes frites, friterade grönsaker och fisk och garantera perfekt bryning och knaprighet.



### BG6090-1

Grillplatta i gjutjärn, passar till Classicspisar



### GTT

\*\*Helt utdragbara teleskopskenor (1 nivå)\*\* Utdragning: 433 mm Material: Rostfritt stål AISI 430 polerat



### KITPDQ

Ben till Spisar 70-100mm, Rostfritt stål passar till Classic och Portofinospisar

### PPR9

Eldfast pizzasten utan handtag  
Rektangulär D:64xH2,3xB37,5 cm För användning i alla typer av ugnar, placeras på grillgaller.



### SFLK1

Luckspärr till inbyggnadsugnar



### BBQ9



### GTP

\*\*Delvis utdragbara teleskopskenor (1 nivå)\*\* Utdragning: 300 mm Material: Rostfritt stål AISI 430 polerat



### KITH95

Höjningskit (910-960), rostfritt stål

### PALPZ

Pizzaspade med fällbart handtag. Dimensioner: B:31,5 x H:32,5. Enkel att använda och förvara. Idealisk för bakning och servering av pizza och andra bakverk på ett säkert och professionellt sätt.



### PPX6090-1

Grillplatta i rostfritt stål, passar till 90 cm Concerto-spisar







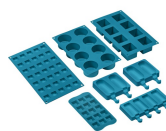















### SMOLD

7st silikonformar för glass, isglass, praliner, iskuber, eller matportioner. Klarar temperaturer från -60°C till +230°C



## Symbols glossary

 A: Product drying performance, measured from A+++ to D / G depending on the product family	 Installation i stapel
 Kontrollvred	 Luftkylsystem: för att säkerställa en säker yttemperatur.
 Tina efter tid: med denna funktion bestäms tiden för upptining av livsmedel automatiskt.	 2 skikt glas i luckan
 Emaljinteriör: Emaljinteriören i alla Smeg-ugnar har ett unik beläggning som hjälper till att hålla inredningen ren genom att minska mängden matfett som fastnar.	 Bas med fläktfunktion: enbart kombinationen av fläkt och nedre värmeelement gör det möjligt att snabbare avsluta tillagningen av rätter som redan tillagats på ytan men inte inuti. Detta system rekommenderas för att avsluta tillagningen av livsmedel som redan är väl tillagade på ytan men inte på insidan och som därför kräver en måttligt högre värme. Perfekt för alla typer av maträtter.
 Fläkt med övre och nedre element: Elementen i kombination med fläkten bidrar till att ge mer jämn värme, en liknande metod som konventionell tillagning, så förvärmning krävs. Mest lämplig för föremål som kräver långsam tillagning	 Endast övre och nedre element: en traditionell tillagningsmetod som passar bäst för enstaka maträtter i mitten av ugnen. den övre delen av ugnen kommer alltid att vara hetast. Perfekt för stek, fruktkakor, bröd etc.
 ECO: Kombinationen av grill, fläkt och undervärme är särskilt lämplig för tillagning av små mängder mat.	 Grillelement: Användning av grill ger utmärkta resultat vid tillagning av kött av medelstora och små portioner, speciellt i kombination med ett grillspett (där det är möjligt). Perfekt även för tillagning av korv och bacon.
 Över och undervärme med cirkulationsfläkt: Användningen av fläkten med båda elementen gör att maten kan tillagas snabbt och effektivt, perfekt för stora maträtter som kräver grundlig tillagning. Det ger ett liknande resultat som grillspett, som flyttar värmen runt maten istället för att flytta själva maten, vilket gör att valfri storlek eller form kan tillagas.	 Innerlucka helt i glas: Innerlucka helt i glas, en enda flat yta som är enkel att hålla ren.
 Innerluckan i glas: kan enkelt avlägsnas för rengöring.	 Sidobelysning: Två lampor på motsatta sidor ökar synligheten inne i ugnen.
 Automatisk öppning: Vissa modeller har en lucka som öppnas automatiskt när cykeln är slut. Detta är en perfekt lösning för köksenheter utan handtag eftersom inget handtag behövs. Av säkerhetsskäl låses luckan automatiskt när maskinen är i drift så att den inte kan öppnas oavsiktligt.	 Ugnsutrymmet har 5 olika matlagingsnivåer.
 Ultrasnabba brännare: Kraftfulla ultrasnabba brännare erbjuder en effekt på upp till 5 kW.	 Ångrengöring: en enkel rengöringsfunktion som använder ånga för att lösgöra avlagringar i ugnsutrymmet.



---

Kapaciteten anger mängden användbart utrymme i ugnsutrymmet, i liter.

---

## Benefit (TT)

---

### Gasspis

Gas ger permanent kontroll över värmekällan och temperaturförändringen är omedelbar

Spisen är utrustad med ett termoelement vilket gör att gastillförseln stängs av om flammen släcks, vilket ger en högre säkerhet.

### Vapor Clean

Genom att fylla på vatten i en fördjupning i botten av kaviteten genereras ånga. Ångan mjukgör resterna och gör det enklare att avlägsna dem.

Genom att fylla på vatten i en fördjupning i botten av kaviteten genereras ånga. Ångan mjukgör resterna och gör det enklare att avlägsna dem.

### Kontrollvred

Enkel och intuitiv timerinställning med eleganta vred

### Sann konvektion

De bästa matlagningsresultaten garanteras tack vare ventilerat, cirkulärt flöde

Flera fläktar och värmeelement garanterar ett perfekt, aerodynamiskt värmeflöde vilket möjliggör en homogen och snabbare tillagning inne i ugnskaviteten.

### Matlagning på flera nivåer

Flera matlagningsnivåer möjliggör maximal användningsflexibilitet

### Halogenbelysning på flera nivåer

Intern halogenbelysning på olika nivåer försäkrar utmärkt synlighet

### Borttagbart innerglas

Luckans inre glas är enkla att ta bort för komplett rengöring

### Tangentiell kylning

Nytt kylsystem med tvärströmsfläkt och luftflöde från luckan till stänkskyddet

### Isotermisk kavitet

Den bästa matlagningsprestandan vid högsta energieffektivitet

### Kall lucka

Det yttre glaset i luckan är kallt under alla funktioner, vilket undviker alla typer av brännskador

### AirFry (LUFTFRITÖS valfritt tillbehör)

Lättare och mer smakrik mat tack vare luftfritöskorgen (valfritt tillbehör)

#### **Grill (valfritt tillbehör)**

Grilla direkt i ugnen med den dubbelsidiga grillen (Grill är ett valfritt tillbehör)

#### **Pizzasten (alternativt tillbehör)**

Baka med pizzasten och få mjuka, knapriga pizzor och jästprodukter (STEN valfritt tillbehör)

#### **Justerbar höjd**

Spishäll i samma plan som köksbänken, tack vare justerbara fötter

#### **Enkel turbin**

Ugnen har en fläkt utrustad med ett cirkulärt värmeelement vilket möjliggör matlagning med roterande värme